



making
oasis
everywhere

РУКОВОДСТВО ПО
ЭКСПЛУАТАЦИИ

**ЭЛЕКТРИЧЕСКИЙ
ВСТРАИВАЕМЫЙ
ДУХОВОЙ ШКАФ**

EAC

www.oasis-home.ru

СОДЕРЖАНИЕ

Меры безопасности.....	2
Технические характеристики.....	4
Установка.....	5
Описание духовки.....	8
Функции и управление.....	9
Советы по приготовлению.....	19
Уход и хранение.....	20
Техническое обслуживание и ремонт.....	22
Сертификация.....	23
Утилизация.....	23
Гарантийный талон.....	24

МЕРЫ БЕЗОПАСНОСТИ

Внимательно прочтите все инструкции, изложенные в данном руководстве по эксплуатации. В нем предоставлена важная информация, для обеспечения безопасной установки, пользования и получения наилучшего результата в процессе приготовления. Сохраняйте данное руководство на протяжении всего времени пользования духовкой. При распаковке тщательно проверьте целостность изделия.

ВНИМАНИЕ: Во время работы духовка нагревается, поэтому в процессе приготовления внимательно следите за тем, чтобы дети не находились в непосредственной близи от духовки, особенно когда вы пользуетесь грилем.

МЕРЫ ПРЕДОСТОРОЖНОСТИ ДЛЯ ДЕТЕЙ

- Данное оборудование предназначено для пользования взрослыми. Не разрешайте маленьким детям дотрагиваться к панели управления, играть рядом или непосредственно с духовкой.
- В процессе работы лицевая часть изделия может нагреваться. До охлаждения, дети должны находиться вдали от духовки.
- Не оставляйте упаковочные материалы (пластик, полиэтилен, пенопласт) в доступном для детей месте, так как это может быть опасно.

УСТАНОВКА

- Все операции по установке оборудования должны проводиться высококвалифицированными лицами в соответствии с существующими правилами.
- Любые отклонения от инструкции могут быть опасными.
- После полной распаковки изделия, убедитесь, что оно не повреждено и электрический кабель полностью исправен.
- Духовка предназначена для использования в однофазной электрической сети 220 В/50 Гц. Перед установкой изделия рекомендуем проверить характеристики, которые указаны на стикере.

ВНИМАНИЕ: Не используйте ручку дверцы духовки для перемещения ее с одного места на другое.

ВО ВРЕМЯ ПОЛЬЗОВАНИЯ

- В процессе приготовления духовка нагревается, поэтому ни в коем случае не дотрагивайтесь до нагреваемых деталей внутри духовки.
- Духовка предназначена для приготовления только съедобных продуктов и не должна использоваться в других целях. Использование духовки в других целях (например, согревание помещения) опасно и противопоказано. Производитель не несет ответственности за неисправности и вред, причиненные в результате использования оборудования не по назначению.
- При первом включении/нагревании духовки может ощущаться посторонний запах. Это происходит в следствие нагревания клеящего вещества, которое используется в изоляции духовки. В изделиях данного типа, ощущение постороннего запаха при первом нагревании является нормальным. Просто подождите, пока запах исчезнет, а затем поместите блюдо в духовку.
- Никогда не готовьте что-либо непосредственно на дне духовки.

- Ниже приведены несколько базовых правил, которые следует соблюдать во время использования электрических приборов:
 - Перед тем как приступить к очистке изделия убедитесь, что прибор отключен от сети электрического питания,
 - Никогда не тяните вилку за кабель для изъятия ее из розетки,
 - Никогда не дотрагивайтесь до изделия мокрыми или влажными руками,
 - Никогда не разрешайте детям или некомпетентным людям пользоваться электроприборами без присмотра,
 - Небрежное использование дверцы духовки может привести к травме,
 - Если изделие вышло из строя или не работает надлежащим образом, отключите и не разбирайте его без помощи квалифицированного специалиста.
- Если духовка не используется, проследите за тем, чтобы все кнопки были в положении «Выключено».
- Не оставляйте посторонние предметы внутри духовки. В случае включения духовки содержимое может воспламениться.
- Для изъятия противней из духовки пользуйтесь кухонными рукавицами.
- В целях гигиены и безопасности духовка должна быть всегда чистой. Чрезмерное накопление жира и пищи на деталях и стенках духовки может привести к воспламенению или неисправности.
- Производитель не несет ответственности за вред, причиненный в следствие несоблюдения всех указанных в данном руководстве правил.

СЕРВИСНОЕ ОБСЛУЖИВАНИЕ

Ни при каких обстоятельствах не пытайтесь ремонтировать духовку сами. Ремонт, произведенный неквалифицированным лицом может привести к нанесению вреда людям и самому изделию.

ТЕХНИЧЕСКИЕ ХАРАКТЕРИСТИКИ

Модель	D-SMN	D-SMB	D-MTB	D-MMB	D-MMN	D-MMW	D-MDB	D-MDW	D-MMR
ОБЩАЯ ИНФОРМАЦИЯ									
Тип духовки	Статический	Статический	Многофункциональный	Многофункциональный	Многофункциональный	Многофункциональный	Многофункциональный	Многофункциональный	Многофункциональный
Тип управления	Механический	Механический	Сенсорный	Механический	Механический	Механический	Механический	Механический	Механический
Цвет панели управления	Нержавеющая сталь	Черный	Черный	Черный	Нержавеющая сталь	Белый	Черный	Белый	Бежевый
Защита от детей	нет	нет	да	нет	нет	нет	да	да	нет
Разморозивание	нет	нет	да	да	да	да	да	да	да
Количество решеток	1	1	1	1	1	1	1	1	1
Количество подносов	1	1	1	1	1	1	1	1	1
Количество функций	4	4	11	6	6	6	6	6	6
ТЕХНИЧЕСКИЕ ХАРАКТЕРИСТИКИ									
Класс энергоэффективности	A	A	A	A	A	A	A	A	A
Мощность верхнего нагревателя, Вт	1000	1000	1000	1000	1000	1000	1000	1000	1000
Мощность нижнего нагревателя, Вт	1200	1200	1200	1200	1200	1200	1200	1200	1200
Мощность гриля, Вт	1800	1800	1800	1800	1800	1800	1800	1800	1800
Мощность турбоконвекции, Вт	-	-	2000	-	-	-	-	-	-
Мощность конвекции, Вт	-	-	24-26	24-26	24-26	24-26	24-26	24-26	24-26
Мощность вентилятора охлаждения, Вт	14-18	14-18	14-18	14-18	14-18	14-18	14-18	14-18	14-18
Подсветка, Вт	18-25	18-25	18-25	18-25	18-25	18-25	18-25	18-25	18-25
Сечение кабеля электропитания	3x1,5мм²	3x1,5мм²	3x1,5мм²	3x1,5мм²	3x1,5мм²	3x1,5мм²	3x1,5мм²	3x1,5мм²	3x1,5мм²
Объем духового шкафа, л	65	65	65	65	65	65	65	65	65
Вес нетто, кг	32	32	32	32	32	32	32	32	32
ФУНКЦИИ									
Верхний нагрев	+	+	+	+	+	+	+	+	+
Нижний нагрев	+	+	+	+	+	+	+	+	+
Верхний и нижний нагрев	+	+	+	+	+	+	+	+	+
Гриль	+	+	+	+	+	+	+	+	+
Конвекция	-	-	+	+	+	+	+	+	+
Конвекция + нижний и верхний нагрев	-	-	+	+	+	+	+	+	+
Турбоконвекция	-	-	+	-	-	-	-	-	-
Турбогриль	-	-	+	-	-	-	-	-	-
Поддержание тепла	-	-	+	-	-	-	-	-	-
Верхний нагрев + гриль	-	-	+	-	-	-	-	-	-
Турбоконвекция + нижний нагрев	-	-	+	-	-	-	-	-	-
Угнетаемые ручки	-	-	-	+	+	+	+	+	+

Указанные технические параметры измерены в идеальных заводских условиях. Производитель оставляет за собой право менять внешний вид, технические параметры и комплектацию товара без специального уведомления.

ВЕНТИЛЯТОР ОХЛАЖДЕНИЯ

Внутреннее охлаждение духовки осуществляется вентилятором, который автоматически включается вместе с духовкой. Вентилятор образует поток воздуха, который предотвращает нагревание внешней части духовки. Образующийся поток выходит из передней части, тем самым охлаждает ручку дверцы и переднюю панель. Циркуляция воздуха обеспечивает большую теплоизоляцию электронных и механических деталей, увеличивая надежность и долговечность духовки, а также предотвращает образование конденсата на стекле дверцы, обеспечивая отличный обзор внутреннего пространства духовки (Рис.1).



Рис.1

УСТАНОВКА

Все операции по установке оборудования должны проводиться высококвалифицированным лицом в соответствии с существующими правилами. Производитель не несет ответственности за вред, причиненный людям, животным или имуществу вследствие неверной установки.

— Духовка спроектирована для установки в кухонный гарнитур. Ее можно встроить, как под варочную поверхность, так и в высокий шкаф на уровне головы. Отверстие под духовку вырезается в соответствии с Рис.2.

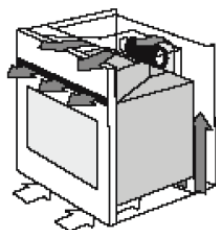
— До того как вставить духовку на место, убедитесь, что используемый гарнитур достаточно прочный и выдержит вес духовки.

— Для безопасного и долговечного использования встраиваемой духовки важно, чтобы размеры мебели и ее материал соответствовали требованиям и были в состоянии выдержать повышение температуры. Пластик или клейкий материал может не выдержать нагрева, вследствие чего они могут деформироваться или отклеиться.

— При установке важно проследить за тем, чтобы духовка не находилась в непосредственном контакте с иными электрическими приборами или слабо изолированными кабелями.

— Для наиболее эффективного охлаждения и продува воздуха, духовка должна быть установлена в соответствии с размером на Рис.2.

— Заднюю часть тумбы необходимо снять. Между задней частью и полкой, на которую встанет духовка, должен быть проем не менее 75 мм (Рис.3).

— Духовку не рекомендуется ставить рядом с холодильником или морозильником, так как тепло может негативно повлиять на производительность этих изделий.



Рис.2



Рис.3

ВНИМАНИЕ: Если духовка комбинируется с варочной поверхностью крайне важно следовать инструкциям, изложенным в инструкции комбинируемого изделия.

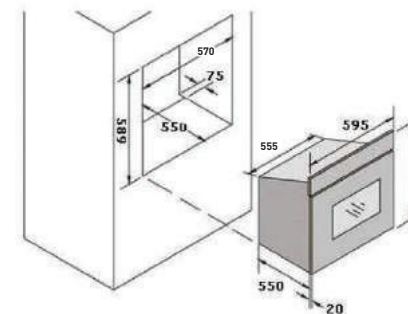
МОНТАЖ ДУХОВКИ К ШКАФУ

- Поместите духовку в шкаф.
- Откройте дверцу и прикрепите духовку к кухонному шкафу четырьмя шурупами через отверстия, находящиеся по бокам корпуса духовки (А на Рис.4).
- Если духовка комбинируется с электрической варочной поверхностью, соединения с сетью электропитания должны находиться отдельно друг от друга.

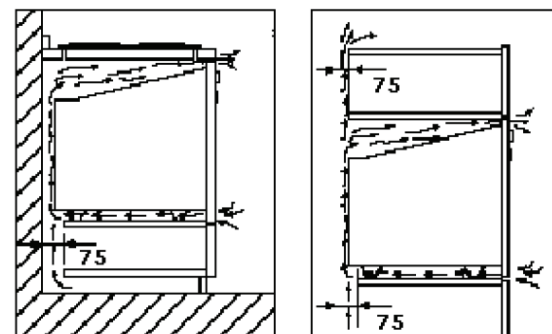

Рис. 4

ЭЛЕКТРИЧЕСКОЕ СОЕДИНЕНИЕ

Изделие должно быть подключено к сети электропитания строго согласно существующим правилам и квалифицированным электриком. Производитель не несет ответственности за вред или ущерб, причиненный людям, животным или имуществу вследствие неверного подключения к электросети.

ВНИМАНИЕ: Обязательно требуется заземление!

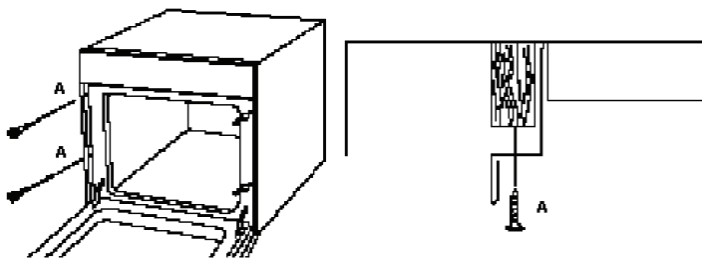
- Это изделие рассчитано для работы от однофазной электрической сети 220 В/50 Гц. Перед установкой прибора рекомендуется проверить все технические параметры духовки.
- Перед подсоединением:
 1. Проверьте мощность главных предохранителей и электропроводки. Проводка и предохранители должны быть в состоянии выдержать суммарную мощность духовки.
 2. Убедитесь, что электрический кабель и розетка надежно заземлены в соответствии с правилами.
 3. Тщательно проверьте розетку и длину шнура. Шнур должен легко доставать до розетки без натяжений.
- Чтобы подсоединить духовку к электросети, ослабьте и откройте крышку клеммной колодки, подсоедините кабель, а затем закройте крышку (Рис. 5).



Рис. 5

- Тип и поперечное сечение кабеля 3x1,5 мм², максимальная сила тока 16 А.
- Розетка и вилка должны быть одного типа.
- Кабель духовки теплоустойчив к температуре до 105°C.
- Кабель должен быть расположен таким образом, чтобы он не прикасался к нагревающимся частям.
- Если духовка соединяется напрямую в электрическую сеть, обязательно требуется установить выключатель, между контактами которого в позиции Выкл. расстояние должно быть не менее 3 мм. Заземление через выключатель не проводить.
- После подсоединения в электрическую сеть, проверьте нагревательные элементы духовки в течение трех минут.
- Электробезопасность духовки может быть гарантирована, только если подсоединение сделано правильно, в заземленную сеть, как указано в правилах подключения. В случае неверного подключения (отсутствие заземления), производитель не несет ответственности за нанесение вреда или ущерба людям, имуществу или животным.

ПРИ ПЕРВОЙ УСТАНОВКЕ ДУХОВКИ

- Первые действия, которые рекомендуется предпринять:
 1. Настройте ручку термостата на 250°C (максимум).
 2. Установите ручку настройки функций на приготовление в режиме конвекции.
 3. Дайте пустой духовке поработать в этом режиме в течении 45 минут.
 4. Откройте дверцу, чтобы духовка проветрилась.
- В это время может ощущаться запах. Это происходит вследствие нагревания клеящего вещества, которое используется в изоляции духовки. В изделиях данного типа, ощущение постороннего запаха при первом нагревании является нормальным. Просто подождите, пока запах исчезнет, а затем поместите блюдо в духовку.
- Повторите то же самое в режиме гриля.
- После первого нагрева духовки дайте ей остыть, а затем протрите внутреннюю часть духовки мягкой, влажной тряпкой.

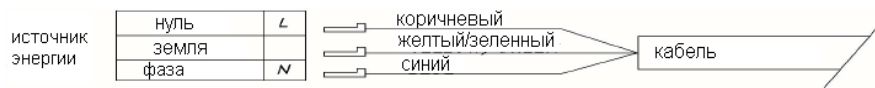
ВАЖНО: Для открытия дверцы всегда пользуйтесь ручкой, держа её за центр (Рис.6).



Рис. 6

ПРИМЕЧАНИЕ: Перед тем как в первый раз что-нибудь приготовить, тщательно вымойте аксессуары духовки.

ОПИСАНИЕ ДУХОВКИ

С механическим управлением

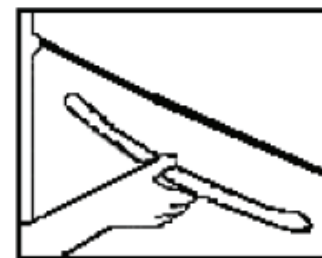
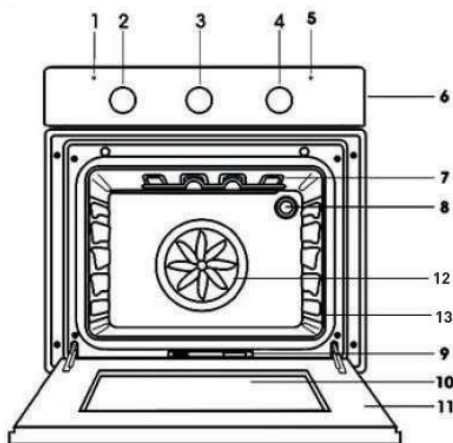

1. Индикатор включения
2. Ручка настройки функций
3. Ручка настройки таймера
4. Ручка регулировки температуры
5. Индикатор температуры
6. Панель управления
7. Нагревательные элементы
8. Лампа
9. Наклейка
10. Внутреннее стекло дверцы
11. Дверца
12. Турбовентилятор
13. Внутренние стенки духовки

С цифровым дисплеем

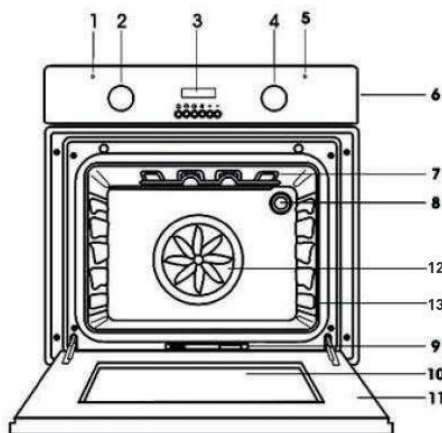

1. Индикатор включения
2. Ручка настройки функций
3. Цифровой таймер
4. Ручка регулировки температуры
5. Индикатор температуры
6. Панель управления
7. Нагревательные элементы
8. Лампа
9. Наклейка
10. Внутреннее стекло дверцы
11. Дверца
12. Турбовентилятор
13. Внутренние стенки духовки

ФУНКЦИИ И УПРАВЛЕНИЕ

ПРИМЕЧАНИЕ: Все выбранные функции включаются лишь после выбора температуры ручкой термостата. Функциональность духовки меняется в зависимости от моделей.

Ручка выбора функций

На ручке выбора функций, могут быть следующие символы:

Изображение	Температурный режим, °C	Описание функции
		Отключено. Духовка не работает.
	50-MAX	Верхний нагревательный элемент. При выборе этого символа работает только верхний нагревательный элемент. Эта функция подходит для подогрева ранее приготовленной еды на решетке, расположенной на втором уровне сверху, или разморозки с решеткой на первом уровне снизу.
	50-MAX	Нижний нагревательный элемент. При выборе этого символа работает только нижний нагревательный элемент. Эта функция предназначена специально для приготовления снизу и блюд, которые требуют медленное и длительное приготовление.
	50-MAX	Верхний и нижний нагрев. Верхний и нижний нагревательные элементы работают одновременно. Это традиционное приготовление хорошо подходит для мяса, идеально подходит для выпечки печенья/бисквитов, фруктовых пирогов и рассыпчатых блюд.
	50-MAX	Гриль. Используется только для приготовления мяса, рыбы и т.д.
	50- 200	Конвекция + нижний и верхний нагрев. Воздух, нагреваемый верхним и нижним нагревательными элементами, циркулирует по всей духовке за счет вентилятора и распределяется равномерно. Этот метод приготовления называют конвекционным, который очень хорошо подходит для множества блюд и идеален для бисквитов, пирогов и канале.
	50-MAX	Турбогриль. Нагретый грилем воздух распределяется вентилятором по всей духовке. Дает очень хороший результат в приготовлении большого количества еды, сосисок и красного мяса.
	50-MAX	Турбоконвекция. Воздух, нагреваемый круглым нагревательным элементом, циркулирует по духовке. Эта опция идеальна для приготовления нескольких блюд одновременно (мясо, рыба), не влияя на вкус и запах. Функция для деликатных блюд.
	50-MAX	Турбоконвекция + нижний нагрев. Воздух, нагреваемый круглым и верхним нагревательным элементом, циркулирует по духовке. Нижний нагревательный элемент нагревает блюдо снизу. Эта опция идеальна для приготовления пиццы.
		Конвекция. Воздух циркулирует по всей духовке за счет вентилятора и распределяется равномерно. Подходит для разморозки продуктов.
		Верхний нагрев + гриль. Верхний нагревательный элемент и гриль работают одновременно. Это традиционное приготовление хорошо подходит для крупных кусков мяса, рыбы, курицы.
		Поддержание тепла. Подходит для поддержания температуры готовых блюд и для готовки йогурта.

Ручка регулировки температуры

Для того чтобы задать желаемую температуру (от 50°C до max 250°C), поверните ручку термостата в нужную сторону (Рис.7).





Рис. 7

Индикатор температуры

После того, как вы зададите температуру, индикатор температуры загорится, и будет гореть до тех пор, пока температура не достигнет заданной вами отметки. Затем, в процессе приготовления, индикатор периодически будет включаться и гаснуть, показывая поддержку температуры в духовке.

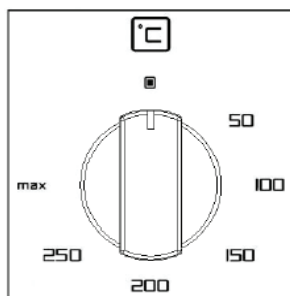
Таймеры духовки

На разных моделях духовок имеются различные типы таймеров.

1) Таймер на отключение. Эта опция дает возможность задавать время, через которое духовка должна выключиться. Поместите блюдо в духовку, настройте программу и задайте желаемую температуру. Поверните ручку таймера до нужной позиции. По истечении заданного времени, прозвонит сигнал завершения приготовления, и духовка автоматически отключится. Максимальное время таймера 90 минут. Для ручной настройки таймера поверните ручку против часовой стрелки до отметки .



Рис. 8

2) Цифровой таймер. Цифровой таймер дает возможность программировать время отключения (до 99 минут) с точностью до минуты (Рис.9).



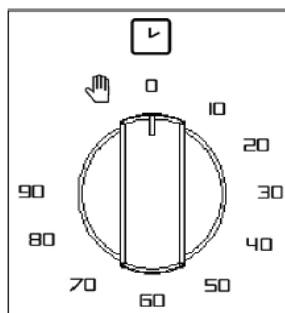

Рис. 9

Ожидание включения питания. В этой позиции, на экране таймера мигают два нуля «00».

Отключение вручную. Для настройки приготовления без таймера, нажмите кнопку «-» (минус). Экран отключится, а духовка будет работать без таймера.

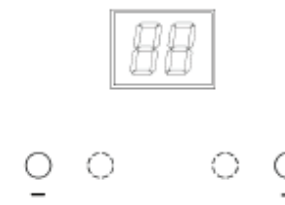
Автоматическое приготовление. Время приготовления нужно настроить пользуясь кнопками «+» и «-». По мере того, как блюдо приготавливается заданное время на таймере будет уменьшаться. Последняя минута будет отображаться в секундах. Максимальное время, которое можно задать, составляет 99 минут. После истечения запрограммированного времени, на экране будут мигать нули, приготовление закончится и духовка отключится. Для того чтобы включить духовку заново (если нужно), необходимо нажать на «-» (минус).

3) Цифровой дисплей. Электронные таймеры дают возможность запрограммировать желаемое время включения и отключения духовки. Для этого требуется настроить время, когда духовка должна включиться и отключиться. Ими также можно пользоваться как будильником, который издает напоминающий сигнал по истечении заданного вами времени.

Настройка текущего времени. Эта опция доступна только когда духовка не работает. Нажмите кнопку  пользуясь кнопками «+» (плюс) и «-» (минус), настройте время. Продолжительное нажатие этих кнопок меняет цифры в ускоренном режиме.



1) Включите режим настройки времени

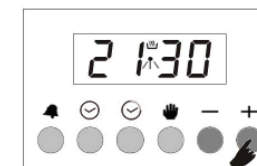

2) Настройте время используя кнопки + и -

Настройка будильника. При помощи этой опции вы можете задать время, через которое прозвонит будильник или сигнал напоминания.



1) Перейдите в режим настройки будильника

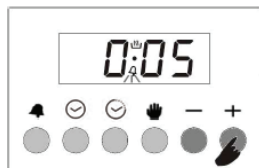

2) Задайте время, через которое будильник должен прозвонить



3) Спустя несколько секунд дисплей вернется в режим индикации времени.

ЗАМЕТКА: После того, как вы настроили будильник, нажатием на кнопку , вы можете посмотреть, сколько времени осталось до сигнала напоминания.

Отключение сигнала будильника.

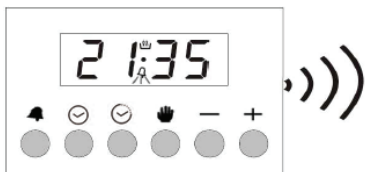

1) Будильник включается при истечении заданного времени на таймере

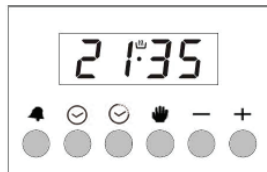

2) Нажмите кнопку чтобы выключить будильник

Программа автоматического приготовления.

Если вы хотите сразу начать приготовление, нужно только ввести время приготовления.

Пример: Мы поместили блюдо в духовку, и хотим готовить его 2 часа 15 минут.



1) Текущее время 18:30.



2) Перейдите в режим приготовления

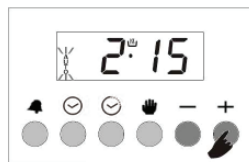

3) Задайте необходимое время для приготовления пользуясь кнопками "+" или "-"



4) Спустя несколько секунд, экран покажет что приготовление началось и высветит текущее время

Таким образом, вы запрограммировали духовку на время приготовления 2 часа 15 минут. Пожалуйста, не забывайте также настроить программу и желаемую температуру духовки.

ЗАМЕТКА: Вы можете отключить приготовление нажатием на кнопку в любое время.

В вышеуказанном примере приготовление началось непосредственно после того, как вы задали период приготовления. Нажатием кнопки можно посмотреть время завершения приготовления. При надобности, это время можно поменять.

В следующем примере, мы поменяем время завершения приготовления на 21:30.



1) Высвечивается время завершения приготовления $18:30 + 2:15 = 20:45$

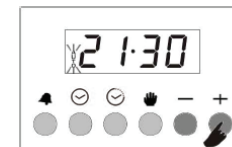

2) Задайте желаемое время завершения приготовления кнопками "+" и "-"



3) В течение нескольких секунд экран вернется в режим текущего времени

Теперь мы настроили духовку на отключение в 21:30.

Из-за того, что период приготовления был 2 часа 15 минут, духовка начнет приготовление в 19:15, чтобы успеть приготовить блюдо к 21:30 часам.

Экран, непосредственно после поступления к приготовлению



Экран, непосредственно после завершения приготовления



Когда приготовление уже завершено, духовка автоматически отключается и включается будильник, который издаёт сигнал в течение семи минут (если его не отключать).

1) Выключите духовку

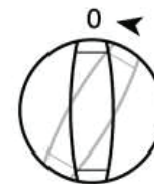

2) Перенастройте таймер



ЗАМЕТКА: Духовка не будет функционировать пока вы не перенастроите таймер.

В примере мы настроили сперва период приготовления, а время завершения приготовления духовка подсчитала автоматически, после чего мы его скорректировали на 21:30 часов. По желанию, можно сперва настроить время завершения приготовления, а период приготовления духовка подсчитает сама, после чего период тоже можно подкорректировать под удобное вам время.

Настройка звука будильника.

Вы можете настроить тон и звук будильника следующим образом:

1. Чтобы услышать заранее настроенный тон и звук будильника, нажмите и удерживайте кнопку «->» (минус). Отпустите и нажмите заново, это переключит будильник на другой тон (в духовке имеются 3 различных тона).
2. Тон будильника настроится на последний тон, услышанный вами.

Примечание: По изначальным настройкам, уровень звука будильника настроен на громкий звук. В случае продолжительного сбоя в электрической сети, духовка теряет ваши настройки и возвращается к изначальным.

Защита от детей.

При активации этой опции после настройки программ, температуры и времени, все кнопки становятся неактивными. Благодаря этому, ваша духовка защищена и не представляет никакой опасности для детей. В моделях D-MDB, D-MDW эта функция включается и выключается зажатием кнопки «+» на несколько секунд.

4) Управление для D-MTB



1. - Вкл/ Выкл.
2. - «STOP». Используется для остановки программы. Когда духовка в режиме «GO», нажатие на данную кнопку будет паузой, а в режиме паузы будет ожидание.
3. - настройка температуры.
4. - настройка таймера.
5. - минус.
6. - плюс.
7. - вниз по списку функций.

8. - вверх по списку функций.
9. - быстрый нагрев духовки. Для включения нажмите на данный значок. На экране появится значок . Не будет включаться при некоторых функциях или если запрошенная температура меньше 100°C .
10. - функция «Защита от детей». Включается нажатием на данную кнопку.
11. - подсветка.
12. - нажатие на данную кнопку включает приготовление блюда.

Кнопка работает вне зависимости от «Детского замка». Для включения или выключения духовки нужно нажать на данную кнопку.

Заметка: если по каким-то причинам духовка осталась без питания, часы обнулятся, будет мигать «00:00».

Часы

Для того чтобы настроить время необходимо одновременно нажать кнопки «плюс» и «минус», после чего индикаторы часов и минут начнут мигать. В то время, пока происходит мигание, часы и минуты устанавливаются кнопками «плюс» и «минус».

Выбор функции

Выберите функцию с помощью кнопок и .

В некоторых функциях невозможно контролировать температуру, поэтому иконки температуры не будут видно.

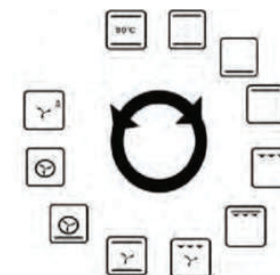

Изменение температуры

Для изменения температуры нажмите на кнопку и настройте температуру с помощью «->» и «+».

Заметка: Для изменения настроенной по умолчанию температуры какой-либо функции нужно нажать на в течении 5 секунд пока не услышите звуковой сигнал. Звуковой сигнал означает, что начальные настройки температуры изменены.



Ручное управление



Приготовление происходит при температуре и функции выбранной пользователем и завершится, если пользователь завершит приготовление. Духовка сама автоматически завершит приготовление, если пройдет максимально разрешенное время.

Максимально разрешенное время приготовления:





- 50-120°C – 10 часов
- 121-200°C – 6 часов
- 201-250°C – 3 часа

Пауза и завершение



При нажатии  во время приготовления, духовка переходит в режим паузы «PAUSE». Для завершения приготовления нужно нажать на  еще один раз.



При нажатии на кнопку  на экране появляется функция, которая использовалась в последний раз. Повторным нажатием на кнопку  можно начать приготовление.

Программа автоматического приготовления



- 1) Выбираем нужную функцию, настраиваем время.
- 2) Нажимаем на кнопку , появится значок .
- 3) Настраиваем время приготовления кнопками «-» и «+». Нажатием на кнопку  приступаем к приготовлению. Время завершения будет показываться с иконкой .

При необходимости время завершения можно изменить.

Для этого повторяем предыдущие 3 шага, затем заново нажимаем на кнопку , после чего на экране будет мигать значок  вместе с временем окончания приготовления.

- 1) С помощью кнопок «-» и «+» настраиваем время завершения. На экране исчезнет иконка  и появится иконка **AUTO**. Это означает, что время завершения приготовления настроено, но приготовление еще не началось.
- 2) Нажмите на кнопку , иконка **PAUSE** исчезнет. Время завершения показывается вместе с иконкой .

Напоминание

Нажмите на значок  1 раз, появится иконка . Настройте время кнопками «-» и «+». Когда настанет время напоминания сигнал будет звучать в течение 7 минут. Выключить его можно с помощью кнопок «-» или «+».

Будильник

Нажмите на значок  2 раза, появится иконка . Настройте время кнопками «-» и «+». Когда настанет время будильника прозвучит сигнал. Выключить его можно с помощью кнопок «-» или «+».

Коды ошибок

Ошибка	Описание ошибки
Egr1	Ошибка силового модуля.
Egr2	Ошибка сенсора температуры.
Egr3	Ошибка сенсора температуры.
Egr4	Перегрев передней панели. Возможно, неисправен вентилятор охлаждения.
Egr5	Перенапряжение и перегрев силового модуля. Возможно, неисправен вентилятор охлаждения.
Egr6	Ошибка датчика нагрева.
Egr7	Ошибка питания датчика нагрева.
Egr8	Ошибка мощности. Возможно, неисправны нагревательные элементы. Не происходит нагрев или охлаждение.

Если ошибки, описанные выше, не решились нажатием кнопки , попробуйте отключить устройство от электрического питания на несколько секунд. Если это не помогает, то следует обратиться в авторизованный сервисный центр.

Опции и их программирование

Тон будильника

У духовки имеются 3 различных тона. Для настройки тона будильника нажимайте на знак «-» в течении 5 секунд. На экране покажется используемый на данный момент тон: «tn 1» (громкий), «tn 2» (средний), «tn 3» (тихий).

Выберите тон с помощью «-». Тон будильника настроится на последний услышанный вами звук. По умолчанию установлен тон «tn 1».

Тон кнопок



У кнопок имеются 3 различных тона. Для настройки тона кнопок зажмите «+» в течение 5 секунд. На экране покажется используемый на данный момент тон: «bt», «ct», или «nt».

Выберите тон с помощью «+». Тон кнопок настроится на последний услышанный вами звук. По умолчанию установлен тон «bt».

Настройка часов

По умолчанию выбран формат 24 часа. Чтобы перейти в 12 часовой формат, нажмите и удерживайте в течение 5 секунд кнопки «-» и «+».

Экономия энергии «APS»

Опция «APS» изначально не включена заводскими настройками. Когда опция «APS» включена и на экране нет ничего кроме часов, духовка автоматически отключается. Когда духовка в режиме ожидания, при нажатии на кнопку  в течение 5 секунд включается опция APS. При включении данной опции прозвучит звуковой сигнал и появится надпись «PS ON». Для отключения данной опции повторно зажмите кнопку .

5) Управление для D-MMR

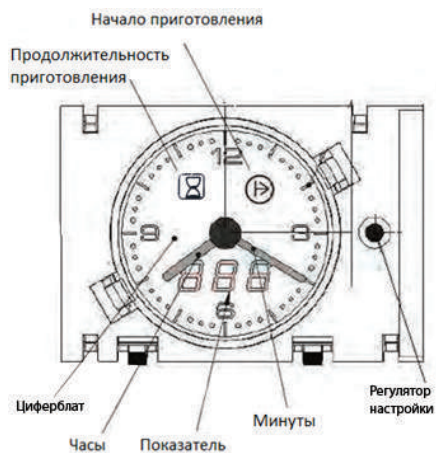

При отключении электрического питания все настройки отменяются автоматически.



При подключении электрического питания на экране начнет мигать надпись «SET». Часы надо будет настраивать заново, для этого нажмите на регулятор 1 раз и духовка перейдет в ручной режим, а надпись «SET» исчезнет.

Заметка: Духовка не будет работать, пока Вы не переведете ее в ручной режим.



Ручной режим

В этом режиме Вы сами контролируете время и температуру приготовления. Иконки на часах в этом режиме погаснут.

Полуавтоматический режим

В этом режиме настраивается продолжительность приготовления. Когда духовка в ручном режиме нажмите на регулятор, появится надпись «dur» и «---». Загорится иконка . Время настраивается поворотом регулятора по часовой или против часовой. Чтобы подтвердить настроенное время нажмите на регулятор или подождите 3-5 секунд. Если в итоге не высветилось время, то духовка автоматически перейдет в ручной режим. После ввода продолжительности приготовления начнется обратный отсчет, а иконка  продолжит гореть. Для отмены настроек продолжительности приготовления введите время «0.00». Когда обратный отсчет завершится, появится надпись «end».  начнет мигать и прозвучит сигнал. Для отключения сигнала нажмите на регулятор 1 раз. Чтобы переключить духовку в ручной режим нажмите на регулятор. Если Вы не будете пользоваться духовкой, не забудьте перевести все ручки в положение «Выключено».

Автоматическое приготовление (настройка начала и конца времени приготовления)

При данном режиме приготовление может начаться в любое настроенное Вами время. Введите продолжительность приготовления как описано выше. Нажмите на регулятор 2 раза. высветится надпись «PAU» и «---». Загорятся иконки  и .

Поворотом регулятора Вы можете настроить промежуток времени, через который начнется приготовление. Чтобы подтвердить настроенное время нажмите на кнопку или подождите 3-5 секунд. Если в итоге не высветилось время, то духовка автоматически перейдет в полуавтоматический режим. Начнется обратный отсчет и оставшееся время будет видно в окошке «Показатель». Для отмены установите «0.00».

Будильник

Нажмите на регулятор 2 раза (духовка должна быть в ручном режиме), появится надпись «bel». Настройте промежуток времени, через который будильник должен сработать. Чтобы подтвердить настроенное время нажмите на регулятор или подождите 3-5 секунд. Если в итоге не высветилось время, то духовка автоматически перейдет в ручной режим. Время будильника может быть настроено от «00» до «90» минут. После установки времени начнется обратный отсчет. Для отключения сигнала будильника нажмите на регулятор 1 раз. Настройки будильника автоматически отменятся, если Вы переведете духовку в полуавтоматический или автоматический режимы.

Быстрая отмена

Для быстрой отмены полуавтоматического, автоматического режимов или будильника зажмите регулятор в течение 4 секунд. Духовка перейдет в ручной режим и прозвучит звуковой сигнал.

Настройка часов

Зажмите регулятор в течение 4 секунд, высветится надпись «SEt». Разовое нажатие на регулятор продвинет стрелку минут на 1 минуту. Продолжительное зажатие регулятора ускорит вращение стрелки. Через 4 секунды после настройки времени духовка перейдет в ручной режим.

СОВЕТЫ ПО ПРИГОТОВЛЕНИЮ

Недостатки	Причины	Способ устранения
Верхняя корочка слишком темная, а нижняя часть не готова	Снизу подается недостаточно жара	<ul style="list-style-type: none"> — Используйте верхний и нижний нагрев — Пользуйтесь более глубоким подносом — Снизьте температуру — Опустите блюдо на более нижний уровень
Нижняя часть слишком темная, а верхняя не готова	Чрезмерная подача тепла снизу	<ul style="list-style-type: none"> — Используйте верхний и нижний нагрев — Пользуйтесь стандартным подносом — Снизьте температуру — Поднимите блюдо на более верхний уровень духовки
Внутренняя часть не готова, а внешняя подгорает	Повышенная температура	Снизьте температуру и увеличьте период приготовления
Поверхность слишком сухая, при нормальном цвете	Низкая температура	Увеличьте температуру и сократите период приготовления

УХОД И ХРАНЕНИЕ

Общий уход

- Каждый раз, перед тем как приступить к очистке духовки, отключите ее от сети электропитания и дайте остыть.
- Пользуясь распыляемыми чистящими средствами, внимательно следите за тем, чтобы средство не попало на нагревательные элементы и сенсор термостата.
- Никогда не пользуйтесь пароочистителем, разъедающими пастами, абразивными порошками, отбеливателями или кислотами, проволочной мочалкой или другими принадлежностями, потому как они могут повредить поверхность стенок духовки.

ВНИМАНИЕ: Всегда сохраняйте духовку чистой и сухой.

Поверхности из нержавеющей стали

- Для очистки поверхностей из нержавеющей стали пользуйтесь губкой или влажной мягкой тряпкой с мылом и теплой водой.
- Пользуйтесь жидким моющим средством или универсальным моющим средством. Ополаскивайте чистой водой и протирайте сухой льняной тряпкой.
- Не пользуйтесь проволочной мочалкой, шлифующими чистящими средствами, абразивными жесткими очистителями, потому как они могут поцарапать поверхность.

Внутренность духовки

- Эмалированную поверхность духовки лучше всего чистить, когда она еще теплая. Рекомендуется протирать внутренность духовки мягкой тряпкой, пропитанной мыльной водой, после каждого пользования.
- Периодически необходимо проводить более тщательную уборку с использованием подходящего моющего средства для ухода за духовками.
- Некоторые перегретые природные кислоты (лимонный сок и т.д.) могут затвердеть на эмали духовки. Эти пятна трудноудаляемые. Это может уменьшить блеск эмали, но никак не скажется на производительности духовки. Для того, чтобы избежать перегорания этих пятен, необходимо прочищать внутренность после каждого пользования.

Внешнее и внутреннее стекла дверцы духовки

- Для очистки стекла на дверце, пользуйтесь только теплой водой и мягкой тряпкой. После промывания вытирайте сухой тряпкой.
- Для трудноудаляемых пятен пользуйтесь специальным стеклоочищающим средством.
- Не пользуйтесь проволочной мочалкой, шлифующими чистящими средствами, абразивными жесткими очистителями, потому как они могут поцарапать стекло.
- Если стекло треснуло, отключите духовку из электрической сети чтобы избежать удара током, и не пользуйтесь духовкой пока не поменяете стекло.

Типы внутренних стекол:

Классический тип внутреннего стекла. Стекло можно снять, открутив шурупы на внутренней части дверцы. Это дает возможность очистить недоступную часть стекла (Рис. 10).



Рис. 10

Цельное внутреннее стекло. Стекло снимается следующим образом (Рис.11):

- Легким движением потяните стекло (1),
- Затем приподнимите внутреннее стекло вверх (2),
- Обратной процедурой вставьте стекло на место.

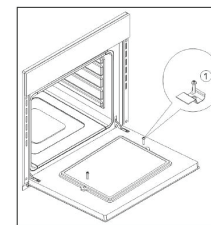

Рис. 11

Изоляционный уплотнитель.

Духовка имеет внешнюю изоляцию, которая делает ее работу более эффективной.

- Периодически проверяйте целостность внешней части духовки. Очищая внешнюю часть, не пользуйтесь шлифующими чистящими средствами и абразивными жесткими очистителями.
- Если внешняя часть повреждена, проконсультируйтесь с авторизованным сервисным центром и не пользуйтесь духовкой, пока повреждение не будет устранено.
- Менять изоляционный уплотнитель можно следующим образом:

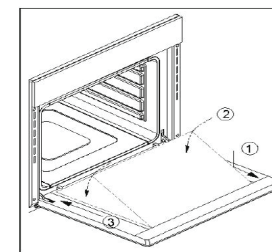
1. Откройте дверцу.
2. Снимите старый уплотнитель, как показано на Рис. 12.
3. Уплотнитель имеет четыре крючка, за которые он крепится к корпусу духовки.



Рис. 12

ПРИМЕЧАНИЕ: Устанавливая уплотнитель на место, проследите, чтобы соединение уплотнителя было в центре нижней части (Рис. 12).

Боковые решетки.

- Боковые решетки снимаются следующим образом:
 1. Снимите передний крючок с боковой стенки духовки как показано на Рис. 13.
 2. Легким движением потяните решетку вперед.
 3. После того, как решетка выскочит с места, снимите задний крючок.
 4. Чтобы установить решетки на место, проделайте ту же операцию в обратной последовательности.

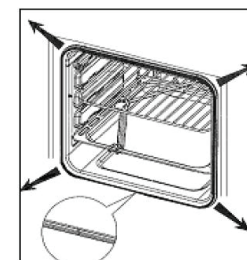

Рис. 13

ТЕХНИЧЕСКОЕ ОБСЛУЖИВАНИЕ И РЕМОНТ

Любые ремонтные работы должны проводиться в соответствии с установленными правилами квалифицированным специалистом. Производитель не несет ответственности за вред, причиненный людям, животным или имуществу в результате проведения ремонта неквалифицированными лицами.

- Перед тем, как проводить ремонтные работы в духовке, всегда отключайте ее от сети электрического питания и дайте ей остыть.
- Если поврежден кабель электропитания, его необходимо заменить идентичным кабелем. Замену кабеля должен осуществить квалифицированный электрик.
- Раз в год необходимо проводить тщательную чистку и техническое обслуживание духовки.

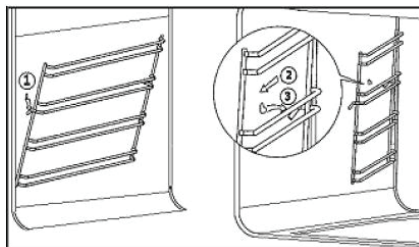
Замена осветительных элементов.

- Перед снятием ламп освещения удостоверьтесь, что духовка отключена от электросети и все кнопки находятся в положении Выкл. (OFF).
- Лампа духовки должна соответствовать следующим критериям:
 1. Жароустойчивость 300°C,
 2. Электрические параметры: 220 В/50 Гц,
 3. Мощность: 25 Вт.
- Для замены лампы (Рис 14):
 1. Нажмите стеклянную крышку (А) и поверните против часовой стрелки,
 2. Снимите нерабочую лампу,
 3. Вставьте новую,
 4. Вкрутите стеклянную крышку,
 5. Подключите электропитание.



Рис. 14

ВНИМАНИЕ: Если вы решили больше не пользоваться духовкой, её необходимо привести в не работающее состояние. Отключите вилку от сети электропитания и отсоедините от духовки кабель. Неиспользуемые электроприборы могут представлять угрозу безопасности Вашим детям.

СЕРТИФИКАЦИЯ

Все оборудование торговой марки «making oasis everywhere» проходит сертификацию на соответствие техническому регламенту Таможенного союза. Копию сертификата соответствия можно получить в торговой точке, где вы приобретали это оборудование. Данное оборудование электрический встраиваемый духовой шкаф «making oasis everywhere» соответствует ТР ТС 004/2011 «О безопасности низковольтного оборудования» и ТР ТС 020/2011 «Электромагнитная совместимость технических средств».

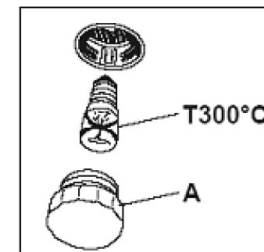
УТИЛИЗАЦИЯ

По окончании срока службы встраиваемый духовой шкаф следует утилизировать в соответствии с нормами, правилами и способами, действующими в месте утилизации. Подробную информацию по утилизации встраиваемых духовых шкафов вы можете получить у представителя местного органа власти.

Производитель: FANKEY ANKASTRE URUNLER SANAYI VE TICARET ANONIM SIRKETI
 Юр. адрес: VELIMESE ORGANIZE SAN.BOLGESI BARAJ YOLU KUME EVLER NO:82 ERGENE, TEKIRDAG, TURKEY
 Импортёр 1: 000 «ПЕРСПЕКТИВА»
 Юр. адрес: 344082, г. Ростов-на-Дону, ул. Согласия 18, оф. 1
 Импортёр 2: 000 «Группа Компаний «КАСКАД»
 Юр. адрес: 344082, г. Ростов-на-Дону, ул. М. Горького, 28/41, лит. Б, оф. 1
 Импортёр 3: 000 «Форте Металс Гмбх»
 Юр. адрес: 400080, Волгоградская область, г. Волгоград, проезд Бетонный, д. 6
 Импортёр 4: 000 «Форте Хоум Гмбх»
 Юр. адрес: 344002, г. Ростов-на-Дону, ул. Красноармейская, д.142/50, оф. 321

ГАРАНТИЙНЫЙ ТАЛОН

Настоящий документ не ограничивает определенные законом права потребителей, но дополняет и уточняет оговоренные законом обязательства, предполагающие соглашения сторон, либо договор.

Поздравляем Вас с приобретением техники отличного качества!

Внимательно ознакомьтесь с гарантийным талоном и проследите, чтобы он был правильно заполнен и имел штамп Продавца. При отсутствии штампа и даты продажи (либо кассового чека с датой продажи) гарантийный срок изделия исчисляется со дня его изготовления. Тщательно проверьте внешний вид изделия и его комплектность, все претензии по внешнему виду и комплектности изделия предъявляйте Продавцу при покупке изделия.

Гарантийное обслуживание купленного Вами прибора осуществляется через Продавца, специализированные сервисные центры или монтажную организацию, проводившую установку прибора (если изделие нуждается в специальной установке, подключении или сборке). По всем вопросам, связанным с техническим обслуживанием изделия, обращайтесь в специализированные сервисные центры. Подробная информация о сервисных центрах, уполномоченных осуществлять ремонт и техническое обслуживание изделия, находится на сайте www.forteklima.ru в Разделе «Продажа и сервис, Где обслуживать?» Дополнительную информацию Вы можете получить у Продавца магазина, по телефону службы технической поддержки 8-800-700-0098 (звонок по России бесплатный), написав на эл. адрес: service@forteholding.ru или на сайте: www.forteklima.ru

В случае неисправности прибора по вине изготовителя обязательство по устранению неисправности ложится на уполномоченную изготовителем организацию. В данном случае покупатель в праве обратиться к Продавцу. Ответственность за неисправность прибора по вине организации, проводившей установку (монтаж) прибора, ложится на монтажную организацию. В данном случае необходимо обратиться к организации, проводившей установку (монтаж) прибора.

Для установки (подключения) изделия (если изделие нуждается в специальной установке, подключении или сборке) рекомендуем обращаться в специализированные сервисные центры. Вы можете воспользоваться услугами любых квалифицированных специалистов, однако Продавец, Уполномоченная изготовителем организация, Импортёр, Изготовитель не несут ответственности за недостатки изделия, возникшие из-за его неправильной установки (подключения). В конструкцию, комплектацию или технологию изготовления изделия, с целью улучшения его технических характеристик, могут быть внесены изменения. Такие изменения вносятся в изделие без предварительного уведомления Покупателя и не влекут обязательств по изменению/улучшению ранее выпущенных изделий. Убедительно просим Вас во избежание недоразумений до установки/эксплуатации изделия внимательно изучить его инструкцию по эксплуатации. Запрещается вносить в Гарантийный талон какие-либо изменения, а также стирать или переписывать какие-либо указанные в нем данные. Настоящая гарантия имеет силу, если Гарантийный талон правильно/четко заполнен и в нем указаны: наименование и модель изделия, его серийный номер, дата продажи, а также имеется подпись уполномоченного лица и штамп Продавца.

Срок службы электрических встраиваемых духовых шкафов составляет 7 (семь) лет.

Гарантийный срок на электрические встраиваемые духовые шкафы составляет 24 (двадцать четыре) месяца со дня продажи изделия Покупателю.

Настоящая гарантия распространяется на производственный или конструкционный дефект изделия. Выполнение уполномоченным сервисным центром ремонтных работ и замена дефектных деталей изделия производится в сервисном центре или у Покупателя (по усмотрению сервисного центра).

Гарантийный ремонт изделия выполняется в срок не более 45 дней. В случае, если во время устранения недостатков товара станет очевидным, что они не будут устранены в определенный соглашением сторон срок, стороны могут заключить соглашение о новом сроке устранения недостатков товара. Указанный срок гарантийного ремонта изделия распространяется только на изделия, которые используются в личных, семейных или домашних целях, не связанных с предпринимательской деятельностью.

Гарантийный срок на комплектующие изделия (детали которые могут быть сняты с изделия без применения каких-либо инструментов, т.е. ящики, полки, решетки, корзины, насадки, щетки, трубки, шланги и др. подобные комплектующие) составляет три месяца.

Гарантийный срок на новые комплектующие изделия, установленные на изделие при гарантийном или платном ремонте, либо приобретенные отдельно от изделия, составляет три месяца со дня выдачи Покупателю изделия по окончании ремонта, либо продажи последнему этих комплектующих.

Настоящая гарантия не дает права на возмещение и покрытие ущерба, произошедшего в результате переделки или регулировки изделия, без предварительного письменного согласия изготовителя, с целью приведения его в соответствие с национальными или местными техническими стандартами и нормами безопасности, действующими в любой другой стране, кроме РФ, в которой это изделие было первоначально продано.

Настоящая гарантия не распространяется на:

- периодическое обслуживание и сервисное обслуживание изделия (чистку, замену фильтров или устройств выполняющих функции фильтров);
- любые адаптации и изменения изделия, в т.ч. с целью усовершенствования и расширения обычной сферы его применения, которая указана в Инструкции по эксплуатации изделия, без предварительного письменного согласия изготовителя.

Настоящая гарантия также не предоставляется в случаях:

- если будет полностью/частично изменен, стерт, удален или будет неразборчив серийный номер изделия;
- использования изделия не по его прямому назначению, не в соответствии с его Инструкцией по эксплуатации, в том числе, эксплуатации изделия с перегрузкой или совместно со вспомогательным оборудованием, не рекомендуемым Продавцом, уполномоченной изготовителем организацией, импортером, изготовителем;
- наличия на изделии механических повреждений (сколов, трещины т. д.), воздействий на изделие чрезмерной силы, химически агрессивных веществ, высоких температур, повышенной влажности/запыленности, концентрированных паров, если что-либо из перечисленного стало причиной неисправности изделия;
- ремонта/наладки/инсталляции/адаптации/пуска изделия в эксплуатацию не уполномоченными на то организациями/лицами;
- стихийных бедствий (пожар, наводнение и т. д.) и других причин, находящихся вне контроля Продавца, уполномоченной изготовителем организации, импортера, изготовителя и Покупателя, которые причинили вред изделию;
- неправильного подключения изделия к электрической сети, а также неисправностей (не соответствие рабочих параметров) электрической сети и прочих внешних сетей;
- дефектов, возникших вследствие попадания внутрь изделия посторонних предметов, жидкостей, кроме предусмотренных инструкцией по эксплуатации, насекомых и продуктов их жизнедеятельности и т. д.;
- неправильного хранения изделия;
- необходимости замены ламп, фильтров, элементов питания, аккумуляторов, предохранителей, а также стеклянных/фарфоровых/матерчатых и перемещаемых вручную деталей и других дополнительных быстроизнашивающихся /сменных деталей изделия, которые имеют собственный ограниченный период работоспособности, в связи с их естественным износом, или если такая замена предусмотрена конструкцией и не связана с разборкой изделия;
- дефектов системы, в которой изделие использовалось как элемент этой системы.

Покупатель-потребитель предупрежден о том, что в соответствии с п. 11 «Перечня непродовольственных товаров надлежащего качества, не подлежащих возврату или обмену на аналогичный товар другого размера, формы, габарита, фасона, расцветки или комплектации» Пост. Правительства РФ от 19.01.1998. № 55 он не вправе требовать обмена купленного изделия в порядке ст. 25 Закона «О защите прав потребителей» и ст. 502 ГК РФ.

С момента подписания Покупателем Гарантийного талона считается, что:

- Вся необходимая информация о купленном изделии и его потребительских свойствах предоставлена Покупателю в полном объеме, в соответствии со ст. 10 Закона «О защите прав потребителей»;
- Покупатель получил Инструкцию по эксплуатации купленного изделия на русском языке;
- Покупатель ознакомлен и согласен с условиями гарантийного обслуживания и особенностями эксплуатации купленного изделия;
- Покупатель ознакомился с Памяткой по уходу и обязуется выполнять указанные в ней правила;
- Покупатель претензий к внешнему виду, комплектности купленного изделия не имеет.

Подпись покупателя _____ Дата _____

making
oasis
everywhere

сохраняется
у клиента

ГАРАНТИЙНЫЙ ТАЛОН (заполняется продавцом)

Модель: _____

Серийный номер: _____

Дата производства: _____

Дата продажи: _____

Название продавца: _____

Адрес продавца: _____

Тел. продавца: _____

Подпись продавца: _____

МП _____

making
oasis
everywhere

изымается мастером
при обслуживании

УНИВЕРСАЛЬНЫЙ ОТРЫВНОЙ ТАЛОН

Модель: _____

Серийный номер: _____

Дата приема в ремонт: _____

Номер заказа-наряда: _____

ФИО клиента: _____

Адрес клиента: _____

Тел. клиента: _____

Дата ремонта: _____

Подпись мастера: _____

making
oasis
everywhere

сохраняется
у клиента

ГАРАНТИЙНЫЙ ТАЛОН (заполняется продавцом)

Модель: _____

Серийный номер: _____

Дата производства: _____

Дата продажи: _____

Название продавца: _____

Адрес продавца: _____

Тел. продавца: _____

Подпись продавца: _____

МП _____

making
oasis
everywhere

изымается мастером
при обслуживании

УНИВЕРСАЛЬНЫЙ ОТРЫВНОЙ ТАЛОН

Модель: _____

Серийный номер: _____

Дата приема в ремонт: _____

Номер заказа-наряда: _____

ФИО клиента: _____

Адрес клиента: _____

Тел. клиента: _____

Дата ремонта: _____

Подпись мастера: _____

making
oasis
everywhere

сохраняется
у клиента

ГАРАНТИЙНЫЙ ТАЛОН (заполняется продавцом)

Модель: _____

Серийный номер: _____

Дата производства: _____

Дата продажи: _____

Название продавца: _____

Адрес продавца: _____

Тел. продавца: _____

Подпись продавца: _____

МП _____

making
oasis
everywhere

изымается мастером
при обслуживании

УНИВЕРСАЛЬНЫЙ ОТРЫВНОЙ ТАЛОН

Модель: _____

Серийный номер: _____

Дата приема в ремонт: _____

Номер заказа-наряда: _____

ФИО клиента: _____

Адрес клиента: _____

Тел. клиента: _____

Дата ремонта: _____

Подпись мастера: _____

making
oasis
everywhere

сохраняется
у клиента

ГАРАНТИЙНЫЙ ТАЛОН (заполняется продавцом)

Модель: _____

Серийный номер: _____

Дата производства: _____

Дата продажи: _____

Название продавца: _____

Адрес продавца: _____

Тел. продавца: _____

Подпись продавца: _____

МП _____

making
oasis
everywhere

изымается мастером
при обслуживании

УНИВЕРСАЛЬНЫЙ ОТРЫВНОЙ ТАЛОН

Модель: _____

Серийный номер: _____

Дата приема в ремонт: _____

Номер заказа-наряда: _____

ФИО клиента: _____

Адрес клиента: _____

Тел. клиента: _____

Дата ремонта: _____

Подпись мастера: _____